

aseko

РУКОВОДСТВО
ПОЛЬЗОВАТЕЛЯ

ASIN AQUA

CLF, REDOX, DOSE

ASIN AQUA Net

CLF, REDOX, DOSE



RU

www.asekopol.com



Общая информация о безопасности

Это руководство пользователя содержит основную информацию, которую следует соблюдать во время установки, запуска, работы и обслуживания. Следовательно, это руководство пользователя должно быть прочитано установщиками и операторами до установки и запуска, и должно быть доступно каждому пользователю этого устройства. Вся информация о безопасности предоставленная в данном руководстве должна быть учтена. Прочитайте и следуйте всем инструкциям. Чтобы минимизировать опасность травмы, не позволяйте детям использовать этот продукт. Пренебрежение предупреждениями о безопасности может привести к опасности для людей, окружающей среды и оборудования. Несоблюдение предписаний о безопасности, приведут к окончанию любых гарантийных возмещений.

Квалификация персонала

Недостаточная квалификация монтажного и сервисного персонала может привести к значительному материальному ущербу и вреду здоровью.

- Сервисный оператор должен иметь соответствующий уровень квалификации.
- Любая работа может выполняться только соответствующим квалифицированным персоналом.
- Доступ к системе должен быть предотвращен для недостаточно квалифицированных лиц, например, через коды доступа и пароли.

Передозировка химических реагентов

Несмотря на то, что ASIN Aqua® оснащена функциями безопасности, возможно, что неисправность измерительного зонда и, или другие ошибки могут привести к передозировке химических реагентов. Это может привести к серьезным последствиям.

- Устройство следует устанавливать так, чтобы в случае неисправности измерительного зонда или других неисправностях, дозирование не производилось бесконтрольно, или так, чтобы неисправность была замечена до нанесения какого-либо ущерба.
- Передозировка химических веществ может нанести серьезный вред здоровью и имуществу.

Даже когда устройство оснащено рядом элементов безопасности, нельзя исключать того, что в случае сбоя измерительных зондов, или всего устройства может привести к передозировке реагентов.

Установите оборудование так, чтобы неконтролируемая передозировка химических веществ была невозможна и чтобы она была обнаружена до того, как будет причинен какой либо вред. Необходимо использовать химические вещества в таких емкостях при полном использовании которых не будет превышена опасная концентрация химических веществ. Не используйте химические вещества в слишком больших емкостях или с слишком высокой концентрацией.

Возникновение газообразного хлора при остановке циркуляции воды.

Если датчик потока заклинило, или при возникновении другой ошибки, существует риск дозирования при отсутствии циркуляции воды. В таких случаях может образоваться ядовитый газообразный хлор, это происходит при смешении реагента гипохлорита натрия с реагентом pH минус в стоячей воде.

Несоблюдение рекомендаций

Пренебрежение предписаний о безопасности может привести к серьезным травмам, вреду здоровью и материальному ущербу.

- Прочитайте весь информационный текст
- Не используйте оборудование для дезинфекции, если не можете исключить все потенциальные опасности при его эксплуатации.

Новые функции

Из-за постоянной работы над модернизацией и усовершенствованием ASIN Aqua®, некоторое описание тех или иных функций может быть не доступно в данном руководстве. Использование новых функций без изучения и понимания, может привести к неисправности и серьезным последствиям в процессе эксплуатации.

- Перед использованием обязательно ознакомьтесь с новыми функциями и поймите их правильное применение.
- Проверьте обновленную версию руководства пользователя или дополнительную документацию, доступную для соответствующих функций.
- Используйте интегрированную справочную систему ASIN Aqua®, чтобы получить подробную информацию о функциях и настройках их параметров.
- Если нет возможности получить информацию о новых возможностях и функциях - не используйте их.

Передозировка при некорректном измерении pH

Если запустить дозирование дезинфектанта до того, как значение pH будет 7,2-7,4, то это может привести к передозировке хлора и тяжелым последствиям.

- Не начинайте дезинфекцию с хлором до тех пор, пока значение pH не станет стабильным в диапазоне от 7,0 до 7,4.

Перед использованием

Убедитесь, что у вас есть новая и обновленная версия руководства пользователя и другая документация для всех функций устройства. Ознакомьтесь с интегрированными подсказками в меню устройства. Если функция не понятна, не используйте ее.

Работа с химическими веществами

При работе с химическими веществами для дезинфекции воды, необходимо соблюдать осторожность, чтобы не причинить вреда себе и окружающей среде. Используйте индивидуальные средства защиты.

ПРЕДУПРЕЖДЕНИЕ: Никогда не смешивайте реагенты pH и Хлор. При обслуживании всегда промывайте дозирующие и подающие капиллярные трубки, чтобы избежать смешивания реагентов.



Комплектация



ASIN AQUA
или
ASIN AQUA Net

Перистальтический
насос
#12093

Датчик
потока с
фильтром
#12106

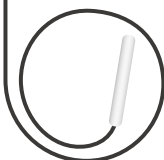

Электронный термометр
(датчик температуры воды)
#13192
(только с ASIN AQUA Net)

pH зонд Long Life
12012



CLF зонд
#12052



или

Redox зонд Long Life
12016



Присоединительный
кран
2 шт #12006



Дозирующий
клапан
2 шт #12005



Груз-наконечник
2 шт #12023



Камера для датчика
температуры 1 шт #12044
(только с ASIN AQUA Net)



Прозрачная
капиллярная трубка
1/4" (6.35 mm)
#12008



Ключ для зондов #13046



Крепеж #12125



Дополнительные аксессуары

Внешний, сенсорный дисплей
(только для ASIN AQUA Net) #12048

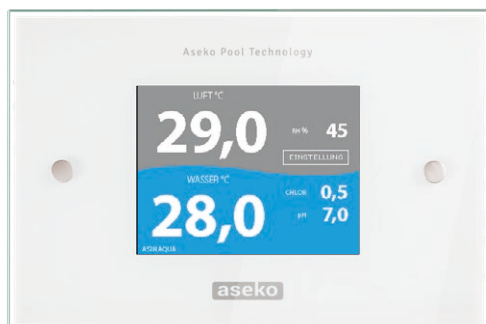

Заглушка DN50 с резьбой 1/4"
#12134



pH 7.00 Буферная жидкость
#12065

Redox Буферная жидкость
#12063



Фотометр #13076



Оригинальная химия ASEKO*

Объем 20 л

CHLOR PURE #12075



pH MINUS #12130



Объем 5 л

CHLOR PURE #12059



pH MINUS #12131



*только для стран ЕС

aseko

RU

5

ASIN AQUA



ASIN AQUA CLF

12001

ASIN AQUA Redox

12144

ASIN AQUA Dose

12022

ASIN AQUA **Net** CLF

12036

ASIN AQUA **Net** Redox

12035

ASIN AQUA **Net** Dose

12034

ASIN AQUA

С ASEKO и ASIN AQUA Ваш бассейн приобретает кристальную чистоту с минимальным содержанием дезинфицирующих веществ. Непосредственно измеряя и контролируя содержание свободного хлора или окислительно-восстановительный потенциал воды в бассейне с помощью измерительного зонда CLF (свободный хлор) или REDOX зонда (измерение окислительно-восстановительного потенциала). ASIN AQUA контролирует состояние бассейна используя минимальное количество хлора, благодаря этому не образуется неприятный запах хлора. При помощи интерфейса с сенсорным экраном у вас есть полный контроль над измерением и регулировками вашего бассейна.

Дезинфекция воды в бассейне

Хлорная дезинфекция

Хлорная дезинфекция - это высокоэффективная дезинфекция для общественных и частных бассейнов. Сверхточное измерение содержания хлора в воде бассейна при помощи зондов Aseko CLF (зонд измерения свободного хлора), в сочетании с цифровой интеллектуальной системой, позволяет достигать наилучших результатов дезинфекции с минимальным содержанием дезинфицирующих химических веществ.



Контроль уровня pH

ASIN AQUA Net и ASIN AQUA могут настраиваться на регулирование уровня pH с дозированием реагентов pH минус или pH плюс. Стабильное состояние кислотности воды поддерживается при помощи измерительного зонда pH в сочетании с цифровой интеллектуальной системой.



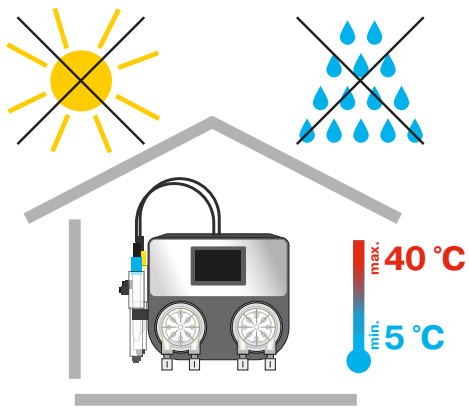

Установка ASIN AQUA

ASIN AQUA устанавливается на стену в сухом и беспыльном помещении с температурой от +5 °C до +40 °C. Место установки следует выбирать так, чтобы со всех сторон от устройства было свободное пространство 30 см и высотой от пола не более 150 см. Для установки используйте комплектный крепеж.

ВНИМАНИЕ

Температура в месте установки должна быть между +5 ° и +40 ° C. Влажность максимум 70% RH.

Прямой солнечный свет, высокая влажность и пыль могут привести к повреждению ASIN AQUA.

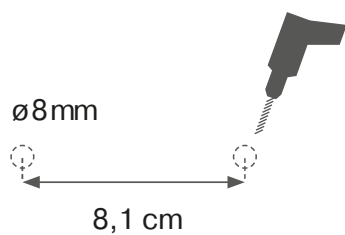
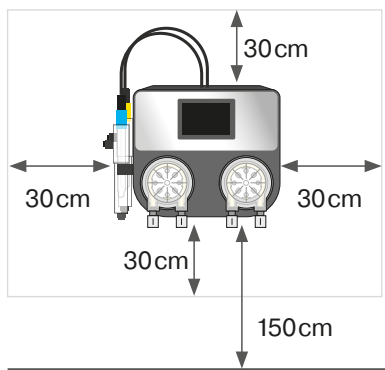

ВОДА В БАССЕЙНЕ

ASIN AQUA должна запускаться на свежей воде с проведенным шоковым хлорированием неорганическим хлором.

Не используйте органический хлор!

Убедитесь, что вода в бассейне не содержит стабилизаторов (циануровой кислоты) и других примесей!

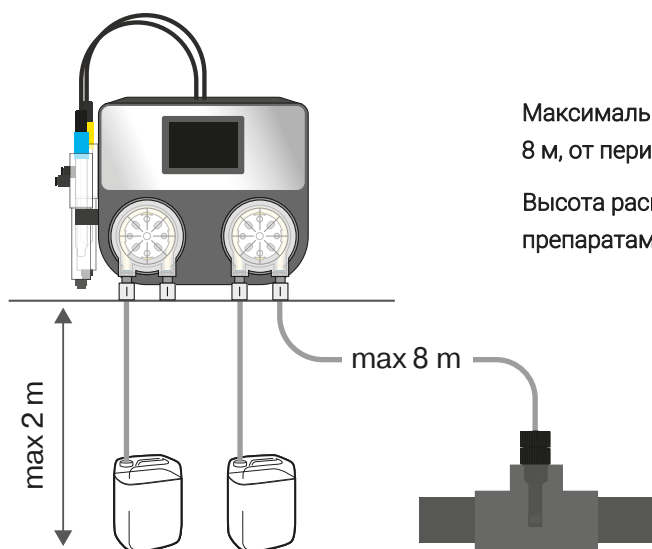

Максимальная длина дозирующих трубок должна быть не более 8 м, от перистальтического насоса до дозирующего клапана.

Высота расположения от дна емкостей с хим. препаратами до ASIN AQUA не должна превышать 2 м.

Установка зондов

Ключ для зондов



- 1 Осторожно поместите **CLF** или **Redox** зонд в ячейку слева. Вручную или при помощи комплектного ключа закрутите зонд. Подключите разъем помеченный желтым цветом.
- 2 Осторожно поместите зонд **pH** в правую ячейку. Вручную или при помощи комплектного ключа закрутите зонд. Подключите разъем помеченный синим цветом.

ВНИМАНИЕ

Затяните зонды вручную или специальным пластиковым ключом.
Не используйте плоскогубцы или другие инструменты!

CLF зонд
12052



Redox зонд
Long Life
#12016

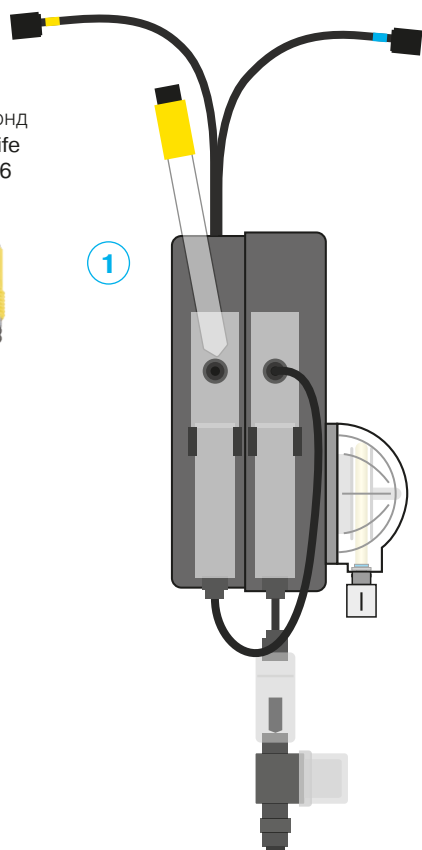

pH зонд
Long Life
#12012

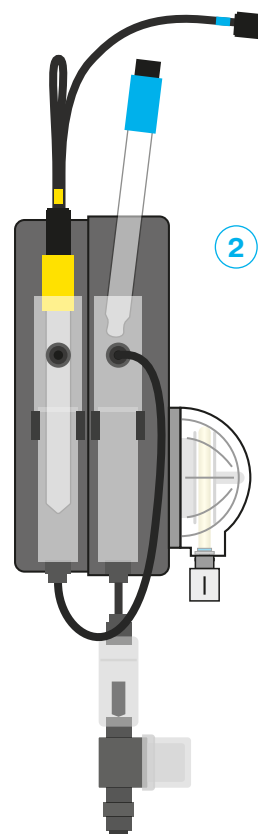

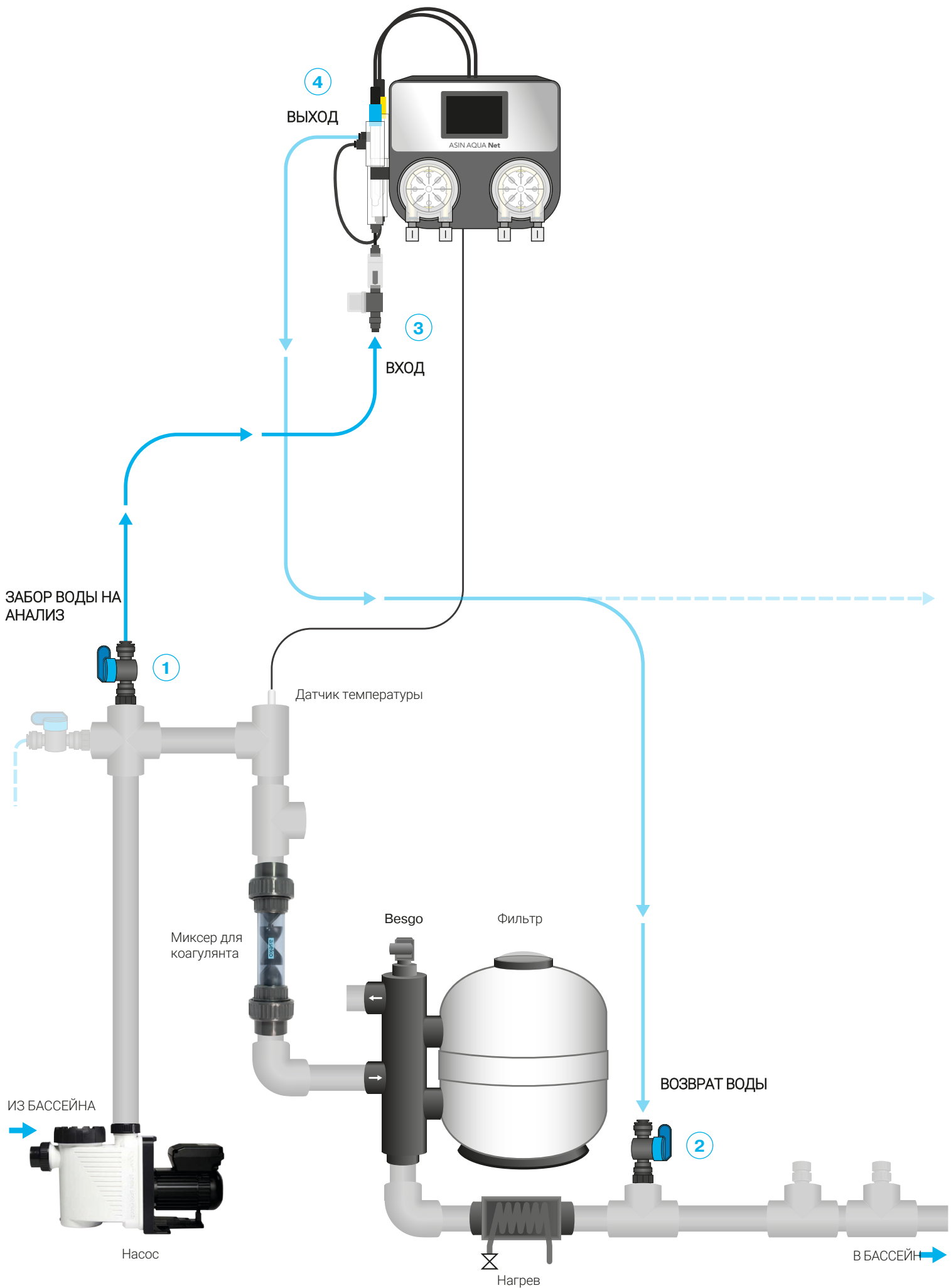

Подключение к системе фильтрации

Необходимо организовать проток воды к измерительным ячейкам и зондам **ASIN AQUA**. Устанавливаем закрытый присоединительный кран с наружной резьбой G1 / 4 " (# 12005) в ПВХ заглушку **D = 50** с внутренней резьбой G1 / 4 " (# 12134), вклеенную в тройник. **Затягивать только от руки. Не используйте плоскогубцы или другие инструменты.**

- 1 Забор воды следует подключать за насосом, но перед фильтром и коагуляционным миксером.
- 2 Возврат воды следует подключать перед насосом (REDOX, DOSE), или в скиммер, переливную емкость (CLF).

Для подключения протока воды к Asin Aqua используйте комплектную капиллярную трубку PE Tube 1/4 "(6,35 мм) #12008.

ВНИМАНИЕ

Для правильного и плотного соединения следует отрезать PE трубку под 90°. Используйте специальный резак # 13325 для пластиковых трубок. Срез должен быть чистым и гладким. Не используйте обычные ножницы или ножи!

Проток воды подключается к **ASIN AQUA** при помощи быстросъемных разъемов **Speedfit**.

ПОДКЛЮЧЕНИЕ Поместите трубку в коннектор Speedfit до упора, и для фиксации потяните трубку.

ОТСОЕДИНЕНИЕ Удерживая внутренне кольцо коннектора Speedfit, потяните трубку.

- 3 **ВХОД.** Подключите вход проточной воды к коннектору **Speedfit** находящемуся на фильтре датчика потока **ASIN AQUA**.
- 4 **ВЫХОД** измеряемой воды подключите к коннектору Speedfit находящийся на проточной ячейке **ASIN AQUA**.

После подключения **ASIN AQUA** готова измерять содержание дезинфицирующего средства и уровень pH в вашем бассейне.

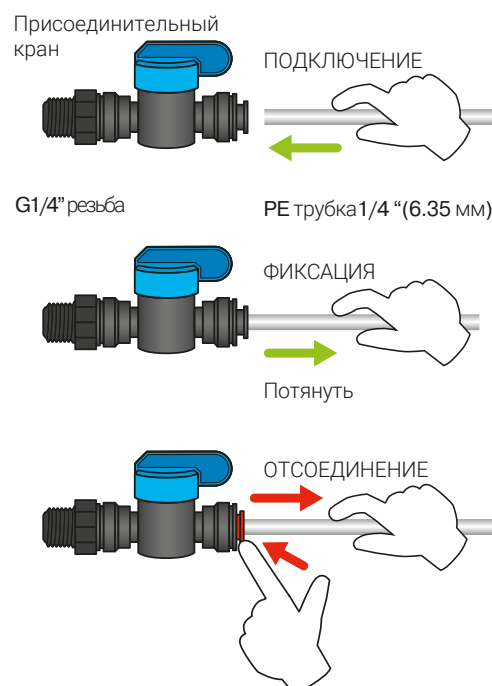
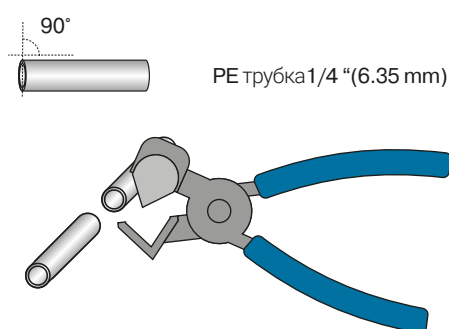
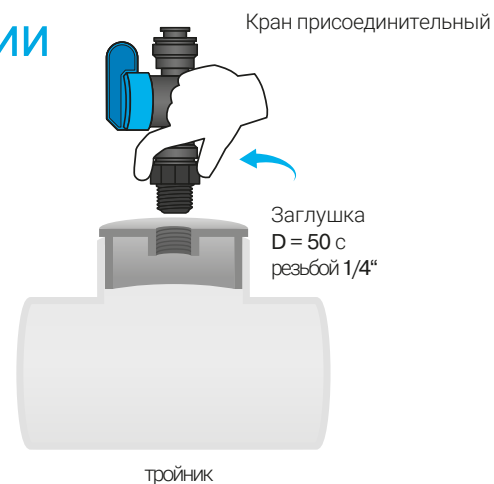

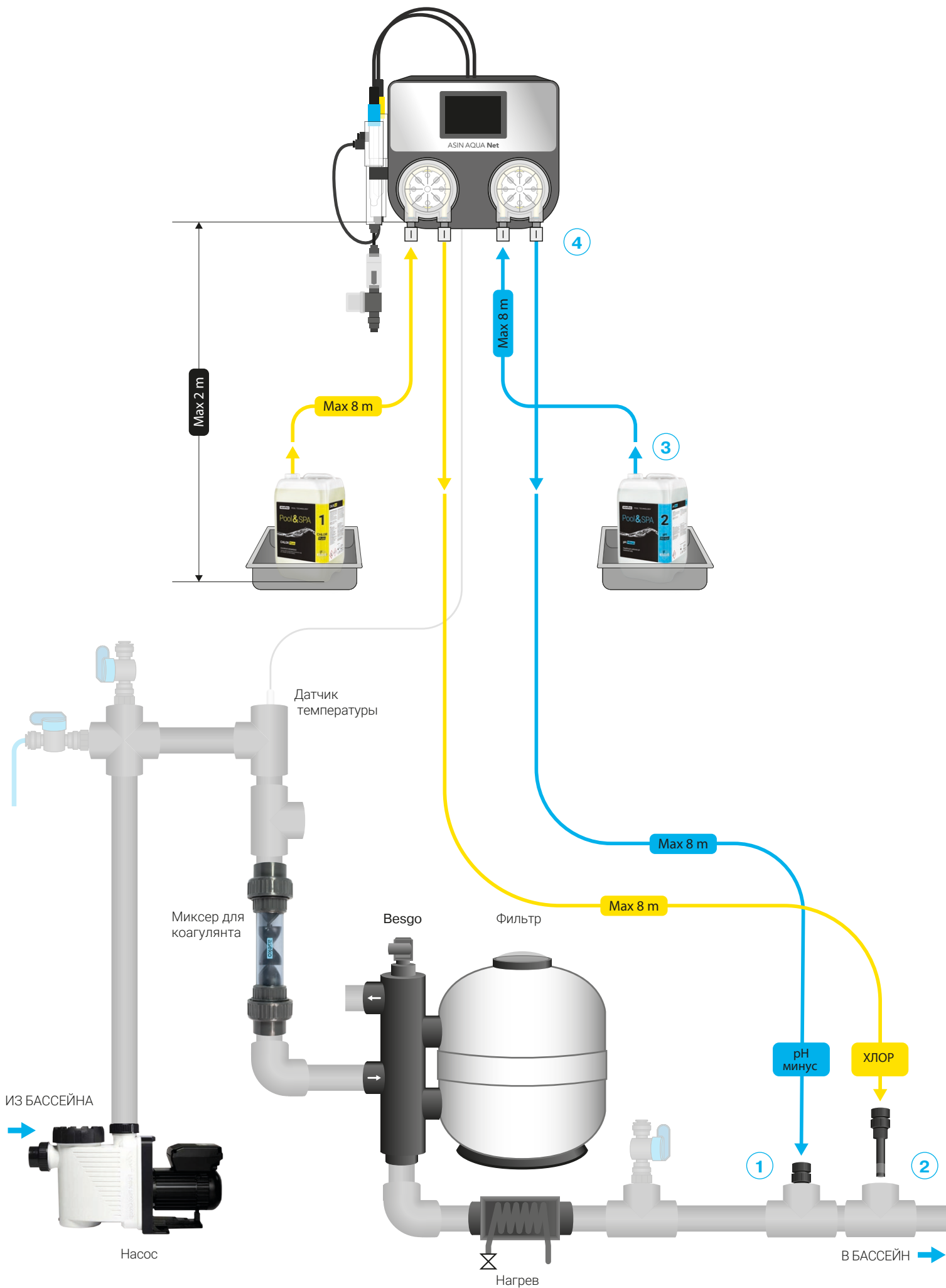

Подключение дозаци хим. реагентов

Вкрутите дозирующие клапаны в заглушку D = 50 с резьбой G 1/4 " #12134, вклеенную в тройник. **Затягивать резьбовое соединение только от руки, не используйте плоскогубцы и другой инструмент.**

- 1 Установите ДОЗИРУЮЩИЙ КЛАПАН после фильтра и забора протока воды.
- 2 Установите ДОЗИРУЮЩИЙ КЛАПАН ХЛОР после клапана pH.

Для подключения реагентов к ASIN AQUA используйте трубку PE 1/4 "(6,35 мм) # 12008, которая входит в комплектацию.

ПРЕДУПРЕЖДЕНИЕ

Для надежного соединения, PE капиллярные трубки стоит нарезать под 90°. Используйте специальный резак # 13325 для нарезки пластиковых труб. Разрез должен быть чистым и гладким. Не используйте обычные ножницы или ножи!

- 3 ПОДКЛЮЧЕНИЕ К КАНИСТРЕ
Просверлите в крышке канистры отверстия диаметром 6.35 мм и 1 мм. Пропустите трубку через крышку так, чтобы она доставала до дна канистры. Наденьте груз-наконечник на окончание трубки.
- 4 ПОДКЛЮЧЕНИЕ К ДОЗИРУЮЩИМ НАСОСАМ
Подключите всасывающую трубку к левому соединению, а дозирующую к правому.
- 5 ПОДКЛЮЧЕНИЕ К ДОЗИРУЮЩЕМУ КЛАПАНА
Пропустите трубку через гайку, наденьте ее на штуцер и крепко затяните гайку от руки без использования инструмента.

ПРЕДУПРЕЖДЕНИЕ

НИКОГДА НЕ ПОДКЛЮЧАЙТЕ pH минус реагент к хлорному насосу и наоборот! В случае ошибочного подключения, после 10 циклов дозаций, ASIN AQUA уйдет в ошибку и остановит дозирование. Устраните неисправность, и только после этого возобновите работу ASIN AQUA.

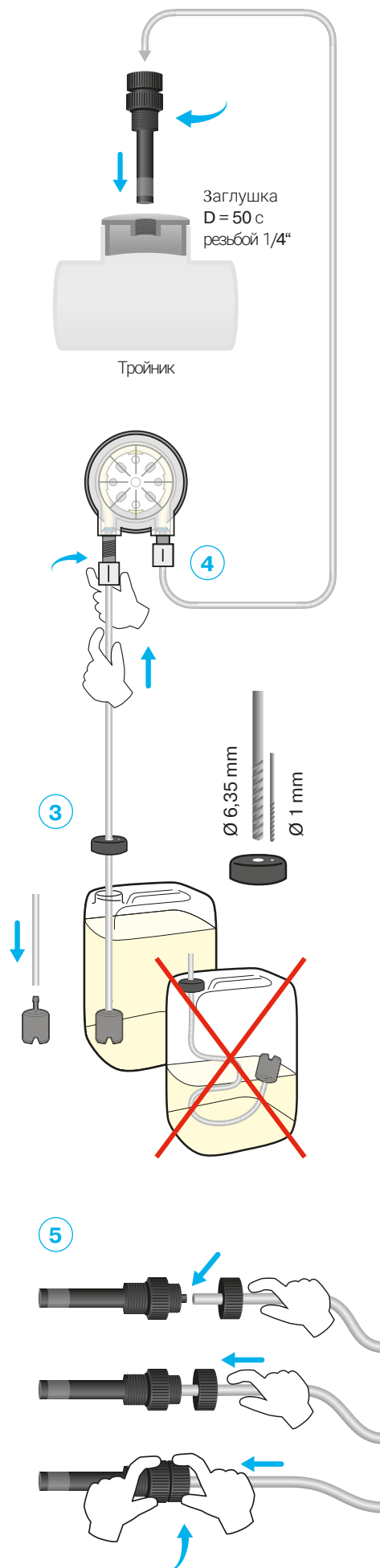



Электропитание

Подключение к сети:

Подключите ASIN AQUA к сети 230 V / 50 Hz .

Питание ASIN AQUA должно быть подключено через защитное устройство (УЗО).

После того, как устройство будет подключено, включится дисплей и появится стартовый экран ASIN AQUA.

Отключение от сети:

Отсоедините ASIN AQUA (Net) от розетки 230 V / 50 Hz.

ПРЕДУПРЕЖДЕНИЕ

Если устройство будет использоваться в сети с другими параметрами, оно может выйти из строя.

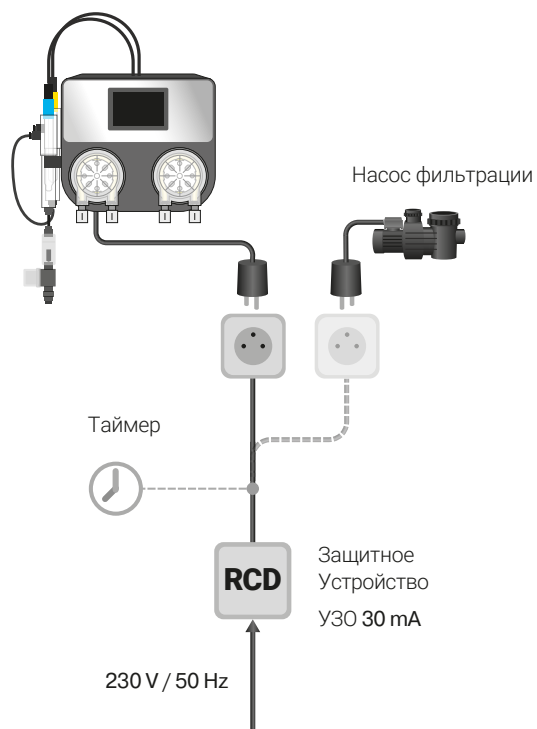

Проверка подключения

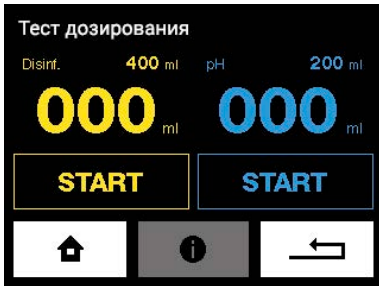

Перед началом запуска системы дезинфекции, проверьте правильность установки и подключения Asin Aqua. В основном проблемы работе бывают связаны с неправильно выполненной установкой и настройкой.

Тест

В меню "Тест дозирования" запускайте насосы для проверки соединений дозирующих магистралей и фитингов, на протечку. Проверьте дозирующие клапаны на проходимость и отсутствие пузырьков воздуха в дозирующих трубках.

ПРЕДУПРЕЖДЕНИЕ

Любые препятствия, пузырьки или утечки в трубках приведут к неправильной работе Asin Aqua. Прозрачная трубка позволяет отслеживать перемещение жидкостей по ней.

Наблюдайте за передвижением реагента по прозрачной трубке.

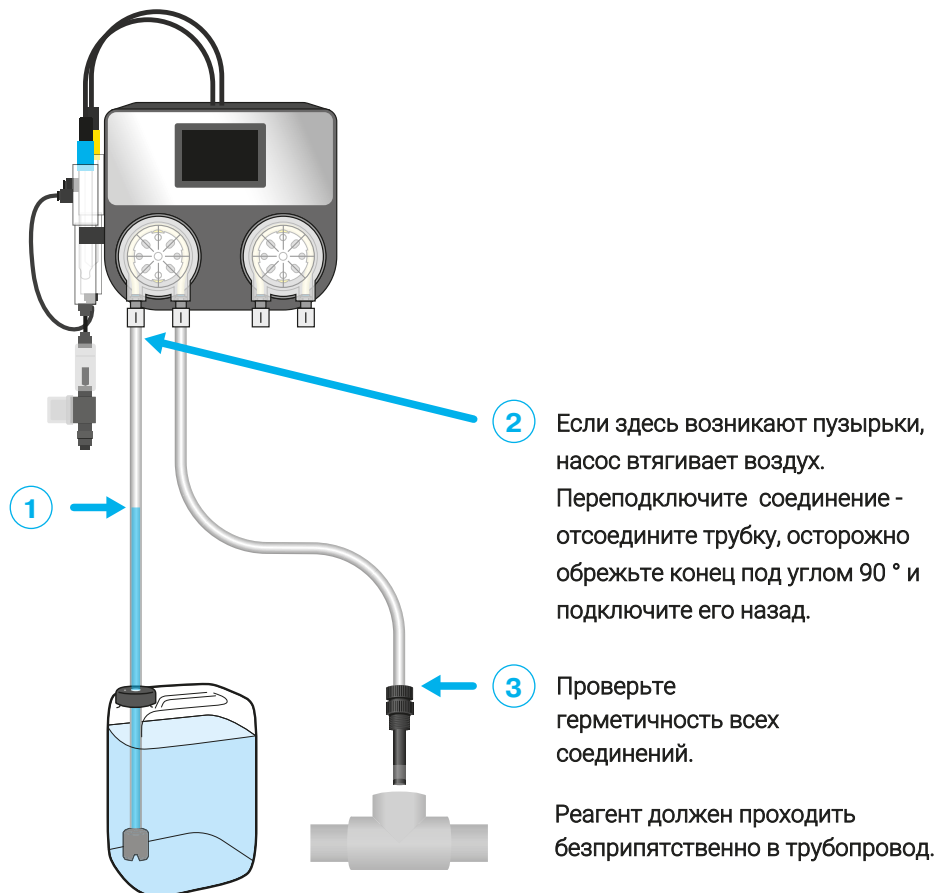

2 Если здесь возникают пузырьки, насос втягивает воздух. Переподключите соединение - отсоедините трубку, осторожно обрежьте конец под углом 90 ° и подключите его назад.

3 Проверьте герметичность всех соединений.

Реагент должен проходить безприпятственно в трубопровод.

Принципы управления

Главный экран

На главном экране отображаются измеренные, заданные значения и информация о состоянии.

Например, нажмите на вкладку «Хлор», чтобы ввести необходимое поддерживаемое значение хлора в воде бассейна.

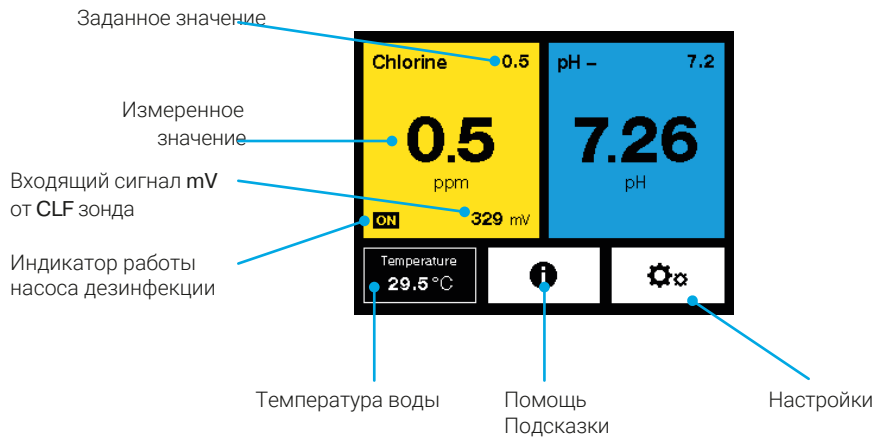

Настройки



Уменьшить значение



Увеличить значение



Настройки



Параметры - объем бассейна, тип бассейна, жесткость воды

Объем бассейна - установите объем бассейна

Калибровка - pH зонда, CLF зонда, датчика температуры

Выбор зонда - Выбор зонда измеряющего хлорную дезинфекцию

Тест дозирования - ручная проверка работоспособности насосов

Язык - Выбор языка меню ASIN AQUA

Установка параметров бассейна

Каждый бассейн уникален. Температура, размер, местоположение и жесткость воды влияют на то, как Asin Aqua будет работать с водой вашего бассейна. Для оптимальной работы вы должны установить параметры вашего бассейна в меню Asin Aqua.

Объем бассейна

Для правильной работы укажите реальный объем вашего бассейна. Рассчитайте объем вашего бассейна в м³: Длина (L)* Ширина (W)* глубина (D) = объем (V) - (L × W × D = V). Введите полученное значение кнопками + и -.

ВНИМАНИЕ

Объем бассейна влияет на максимальную безопасную дозу, вводите правильное значение!

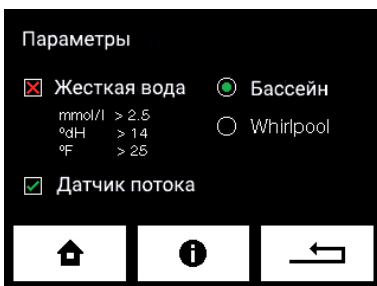

Тип бассейна

Выберите тип вашего бассейна.

Жесткость воды

Выберите жесткую воду, если значение жесткости dH 9-21 в этих пределах или выше.

Датчик потока

Датчик потока отслеживает перемещение измеряемой воды. Дозирование будет происходить только тогда, когда будет достаточный поток воды.

Регулярно промывайте корпус и фильтр датчика.

ПРЕДУПРЕЖДЕНИЕ

Отключайте датчик потока только в случае его неисправности!

Выбор зонда измерения дезинфекции



1. CLF зонд для измерения свободного хлора



2. Redox зонд, измерение REDOX потенциала



DOSE мл/м³ в час, без измерительного зонда.

Установка значений

Запуск в работу

Вода в бассейне

ASIN AQUA вводится в эксплуатацию на **чистой и свежей воде**, с предварительным шоковым хлорированием неорганическим хлором.

Не используйте органический хлор.

Убедитесь, что вода в бассейне не содержит стабилизаторов (циануровой кислоты) и других примесей!

1. Убедитесь, что система фильтрации работает без перерыва в течение 24 часов.

- Установите требуемые значения через главный экран, нажав соответствующую вкладку (см. главный экран):
- Если вы используете зонд CLF, установите дезинфекцию 0,0 мг/л. Если вы используете REDOX зонд, то установите значение 000 mV.
- Значение pH можно оставить на заводских настройках (pH 7,0).

2. Закройте присоединительные краны, для отключения протока воды

ASIN AQUA сообщит "нет потока измеряемой воды".

3. Предварительное хлорирование

Выполните хлорирование неорганическим активным хлором без стабилизаторов. Следуйте инструкции на упаковке.

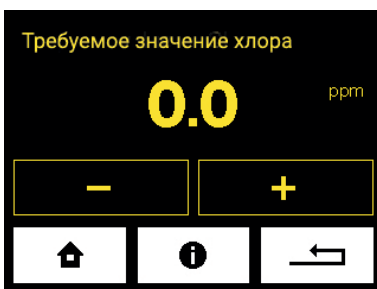

4. Подождите не менее 1 часа. Оптимально 24 часа.

Перед открытием протока к зондам, вода должна быть чистой, а концентрация хлора, измеренная фотометром или другим тестером, должна находиться в диапазоне от 0,3 до 1,2 мг/л.

Если концентрация ниже, повторите хлорирование. Если концентрация выше, подождите, пока концентрация хлора в воде не снизится.

5. Откройте проток воды к зондам

Сообщение "нет протока измеряемой воды" исчезнет на экране ASIN AQUA.

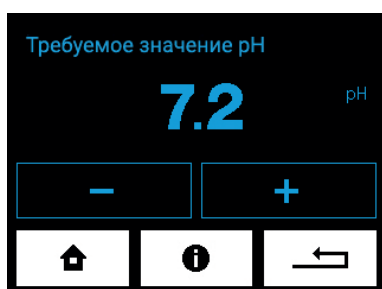

6. Регулировка pH

- Установите требуемое значение pH, в идеале близкое к значению pH входящей воды.
- ASIN AQUA регулирует pH автоматически в соответствии с предустановленным значением.
- Значение pH должно быть от 6,8 до 7,5.

7. В зависимости от типа зонда для измерения дезинфектанта, руководствуйтесь главами инструкции:

- Использование зонда CLF.
- Использование зонда REDOX.

Использование зонда CLF

Для правильной работы зонда CLF нужно соблюдать следующие условия:

pH в воде бассейна

Идеальное значение pH должно быть от 6,8 до 7,5.

Уровень pH в воде должен быть стабилен.

При колебании уровня pH, хлор в воде будет также нестабилен.

Концентрация Хлора мг/л	Температура воды
0,3 – 0,5	24 – 26 °C
0,5 – 0,8	26 – 32 °C
0,8 - 1	выше 32 °C

Определение нужной концентрации хлора в воде бассейна

Нужная концентрация хлора в воде бассейна варьируется в зависимости от температуры воды бассейна. Тем не менее, концентрация хлора никогда не должна быть менее 0,3 мг/л. Определите нужное значение используя таблицу расположенную слева.

Как установить необходимое значение хлора

Используйте колориметр или тестер, чтобы измерить значение хлора в воде бассейна.

Если концентрация хлора (измеренная с помощью колориметра или тестером для бассейнов):

- **СООТВЕТСТВУЕТ** показаниям на ASIN AQUA, в таком случае устройство готово к дальнейшей работе с поддержанием заданного уровня хлора.
- **НИЖЕ** уровня отображаемого на дисплее **ASIN AQUA**, увеличьте требуемое значение по сравнению с текущей настройкой на 0,1 (на 0,2 мг/л максимум), (независимо от требуемого значения в соответствии с таблицей).

Повторите измерение после того, как вода в бассейне хорошо перемешается, концентрация должна быть как заданное значение в ASIN AQUA, которое будет поддерживаться. Увеличивайте концентрацию хлора до момента, пока она не будет соответствовать установленному значению (которое ASIN AQUA будет поддерживать), которую в свою очередь определили по таблице. В дальнейшем вы можете калибровать зонд CLF (см. раздел калибровка зонда CLF).

- **ВЫШЕ** чем заданное значение в меню ASIN AQUA (того значения, которое устройство будет поддерживать) - можно проводить калибровку, см. раздел калибровка зонда CLF.

ИНФОРМАЦИЯ:

При недостаточной поддерживаемой концентрации, ее можно увеличить в меню "требуемое значение"

РЕКОМЕНДАЦИИ:

Проверяйте содержание хлора в бассейне раз в неделю, используя колориметр или тестер.



Использование зонда REDOX

Для корректной работы Redox зонда необходимо соблюдать следующие условия:

pH в воде бассейна

Идеальное значение pH должно быть от 6,8 до 7,5.

Уровень pH в воде должен быть стабилен.

При колебании уровня pH, измеренное значение Redox будет также меняться.

Концентрация Хлора мг/л	Температура воды
0,3 – 0,5	24 – 26 °C
0,5 – 0,8	26 – 32 °C
0,8 - 1	выше 32 °C

Определение нужной концентрации хлора в воде бассейна

Нужная концентрация хлора в воде бассейна варьируется в зависимости от температуры воды бассейна. Тем не менее, концентрация хлора никогда не должна быть менее 0,3 мг/л. Определите нужное значение, используя таблицу расположенную слева.

Как установить необходимое значение REDOX

Установите требуемое значение до **650 mV**.

Используйте тестер, чтобы проверить концентрацию хлора в воде бассейна, она должна быть в диапазоне 0,5 - 1,2 мг/л.

Зонд стабилизируется в течении 24 часов.

Точная настройка

Используйте колориметр или тестер для бассейна, чтобы измерить значение хлора в воде бассейне.

- Если концентрация хлора в воде является **достаточной**, ваша ASIN AQUA готова для поддержания необходимой концентрации хлора в воде бассейна.
- Если концентрация хлора в воде **низкая**, увеличьте "требуемое значение" REDOX mV в меню.
- Если концентрация хлора в воде **высокая**, задайте меньшее значение "требуемое значение" REDOX mV в меню.

Каждые 10 mV соответствуют приблизительно 0,1 мг/л хлора в воде бассейна.

ПРИМЕР:

Значение хлора в воде бассейна составляет 0,3 мг/л - отображаемое значение составляет 650 мВ. Если вы хотите увеличить значение хлора до 0,5 мг/л. Вы должны увеличить заданное значение REDOX на 20 мВ до 670 мВ.

ПРИМЕЧАНИЕ:

Соотношение окислительно - восстановительного потенциала и содержания хлора в воде бассейна не может быть определена точной таблицей. Правильное значение окислительно - восстановительного потенциала (REDOX) должно быть соблюдено при помощи нескольких проверок тестером или колориметром.



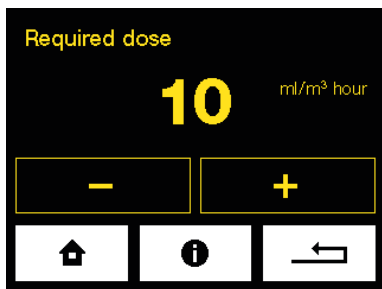

Дозирование без измерения по времени

Ваша ASIN AQUA установлена, подключен проток воды и химические реагенты.

- Установите объем дозирования дезинфектанта на 5 мл/м³ в час, если вы используете хлорную дезинфекцию.
- Установите уровень pH 6,8.

Точная настройка

- Проверьте тестером концентрацию хлора или активного кислорода.
- Затем увеличьте или уменьшите настройку «дозироваемого объема».

Не калибруйте зонд pH при отклонении более **1**.

pH-зонд может быть откалиброван в диапазоне pH от 6,2 до 7,8.

pH-зонд не может быть откалиброван, когда отображаются предупреждения LOW или HIGH.

Эксплуатация. Измерения и Калибровки.

Калибровка зонда pH

В процессе эксплуатации, измеренные значения уровня pH могут отличаться от фактических измеренных в воде.

Калибровку можно выполнить двумя способами:

1. При помощи буферного раствора

- **Перекройте проток измеряемой воды к зондам, закрыв присоединительные краны.**
- Извлеките зонд из проточной ячейки ASIN AQUA, промойте его чистой водой и протрите бумажной салфеткой.

- Зонд должен оставаться подключенным к устройству через кабель. Погрузите зонд в калибровочный буфер 7,0 и после стабилизации, введите это значение в ASIN AQUA на экране калибровки pH зонда.

2. При помощи колориметра или тестера

- Проток воды к зондам должен быть открыт.
- Измерьте значение pH непосредственно в воде бассейна, используя колориметр или тестер для бассейна.
- Затем введите это значение в ASIN AQUA на экране калибровки pH зонда. Калибровка может быть выполнена в диапазоне 6,4-7,8.



Калибровка зонда CLF



Фотометр
Pool Lab
13076

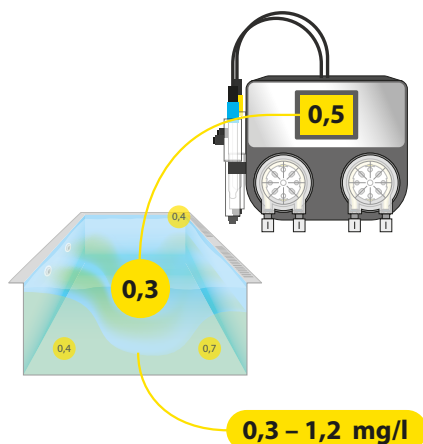

Не калибруйте зонд, пока вода в бассейне не будет достаточно перемешана, а значение на дисплее ASIN AQUA не будет стабильно.

Это может занять несколько часов.

Калибровка выполняется путем ввода измеренного значения концентрации хлора (с использованием фотометра) в меню калибровки.

Калибровка не требуется, если разница между измеренным значением фотометра и отображаемым значением на дисплее, составляет менее 0,2 мг/л.

Калибровка выполняется с концентрацией хлора в воде бассейна в диапазоне от 0,3 до 1,2 мг/л.

Лучше всего калибровать на значение концентрации хлора, которое будет поддерживаться в течение работы или на значение выше.

Ограничения для калибровки

Зонд CLF не может быть откалиброван, если выходной сигнал составляет менее 20 мВ. Зонд CLF может калиброваться только в диапазоне CL от 0,3 до 5,0 мг/л.



Калибровка датчика температуры (ASIN AQUA NET)

Если температура воды отличается от температуры показанной ASIN Aqua NET, откалибруйте датчик температуры в меню калибровки термометра воды.

Тестирование зондов

pH - Буфер 7,00 #12065



Проверка зонда pH

Если зонд соответствует следующим параметрам, то он может использоваться в системе дезинфекции:

Зонд не имеет видимых механических повреждений.

Измеренное значение pH находится в допуске +/- 1,0 (пример - pH в воде составляет 7,2, а зонд измеряет 7,9 - допуск составляет 0,7, что ниже 1,0 - зонд в порядке).

Зонд реагирует на положительные или отрицательные изменения в воде или в буфере.

Пример: если вы погружаете зонд с сухим и чистым окончанием в буферную емкость 7,0 PH, в течение 1 минуты реакция должна быть не менее 90%.

Проверка зонда REDOX

Если зонд соответствует следующим параметрам, то он может использоваться в системе дезинфекции:

Зонд не имеет видимых механических повреждений.

У Redox зонда естественным образом возрастает чувствительность, но он никогда не должен превышать предельную допуск -12% при тесте на буфере 475 мВ, он не должен показывать менее 420 мВ.

Зонд реагирует на положительные или отрицательные изменения концентрации хлора в воде.

Redox Буфер 475 mV #12063



Проверка зонда CLF

Датчик свободного хлора Aseko, должен иметь выходной сигнал не менее 20 мВ при концентрации хлора 0,8 мг/л. Если сигнал ниже, зонд нужно отправить на проверку. Если у зонда достаточный сигнал, то в этом случае можно выполнить тест с чистой водой (зонд должен находиться в чистой воде 24 часа). В чистой нехлорированной воде сигнал должен быть менее 20 мВ. В противном случае зонд должен быть отправлен на проверку.

ASIN AQUA техническое обслуживание

Для оптимальной и эффективной работы, регулярно выполняйте визуальные проверки и обслуживание ASIN AQUA.

Замена перистальтического шланга насоса

Для предотвращения выхода из строя насоса, рекомендуется проводить замену перистальтического шланга #12073 каждые 24 месяца.

Для этого необходимо провести следующие действия:

- Выключите ASIN AQUA.
- Поверните корпус перистальтического насоса против часовой стрелки и снимите его.
- Извлеките из мест крепления штуцеры с гайками и выньте старый шланг.
- Смажьте новый шланг смазкой, которая поставляется в комплекте.
- Установите новый шланг в корпус насоса.
- Установите перистальтическую часть насоса на переднюю панель устройства ASIN AQUA и поверните ее по часовой стрелке до характерного щелчка.
- Используйте новые гайки из комплекта нового перистальтического шланга.

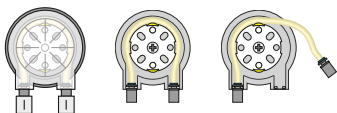
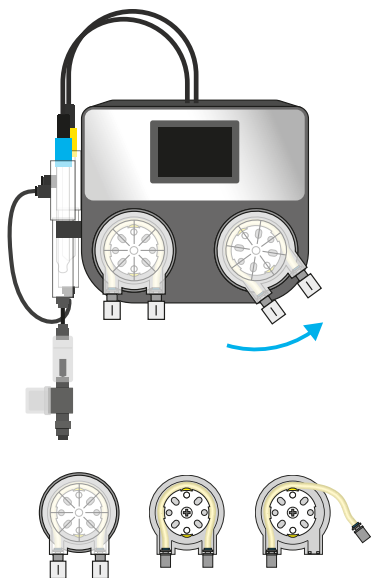

#12073 Запасной перистальтический шланг PP 60



#12005 Дозирующий клапан



Дозирующий клапан

На регулярной основе проверяйте пропускную способность дозирующих клапанов, целостность мембраны, удаляйте налет и прочие загрязнения.

На частных бассейнах производите замену раз в 2 года, на общественных раз в год.

Обслуживание зонда pH

Извлеките зонд из проточной ячейки и очистите от налета и отложений. Руководствуйтесь инструкцией приложенной к зонду.

Датчик потока с фильтром

Регулярно очищайте датчик потока и фильтр.

ASIN AQUA Net интернет подключение

Разъем LAN должен быть подключен к внутреннему маршрутизатору. Данные отправляются с интервалом в 10 секунд по адресу Pool.aseko.com, путь не должен блокироваться брандмауэром.

Соединение ASIN AQUA Net с вашей локальной сетью не сложное. Достаточно обладать минимум навыками IT. Если вы недостаточно квалифицированы, чтобы настроить соединение, обратитесь к специалисту IT.

Возможные методы подключения

Home network. Домашняя сеть

Подключите вашу ASIN AQUA Net с помощью кабеля LAN к маршрутизатору.

Mobile network. Мобильная сеть.

Если у вас нет прямого доступа в Интернет, вы можете использовать передачу данных по мобильной сети. Подключите ASIN AQUA Net к вашему роутеру с помощью мобильного интернета, с помощью кабеля LAN.

Wi-fi соединение

Если вы установили ASIN AQUA Net там, где не возможно проводное подключение, но есть Wi-fi сигнал, то для подключения можно использовать Wi-fi усилитель (Wifi extender.)

Подключение сигнала через электросеть 230V/DC

Если нет прямой возможности подключения к сети интернет через LAN, то можно использовать адаптеры для передачи интернет сигнала через электрическую сеть 230V.

Если у вас проблемы с подключением:

Пожалуйста, выключите Asin Aqua Net.

Перезапустите роутер и снова включите Asin Aqua Net.

Домашняя сеть должна быть открыта для коммуникации с обеих сторон для URL: pool.aseko.com

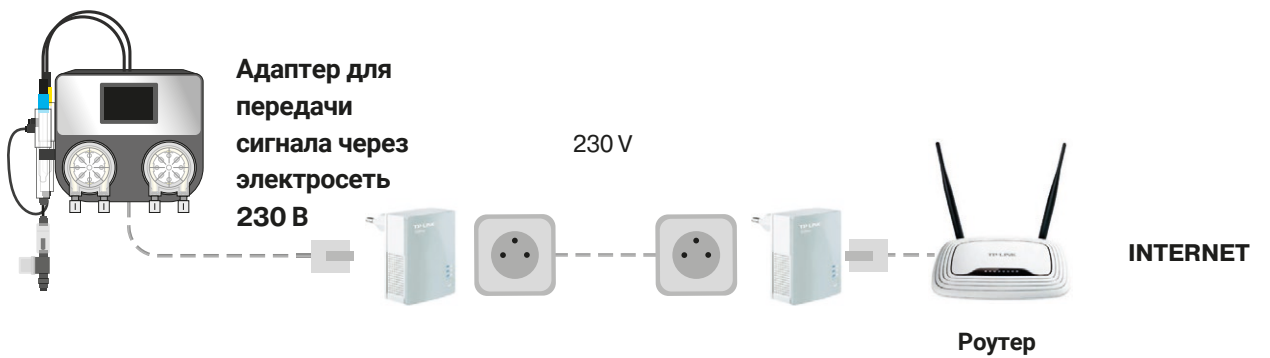
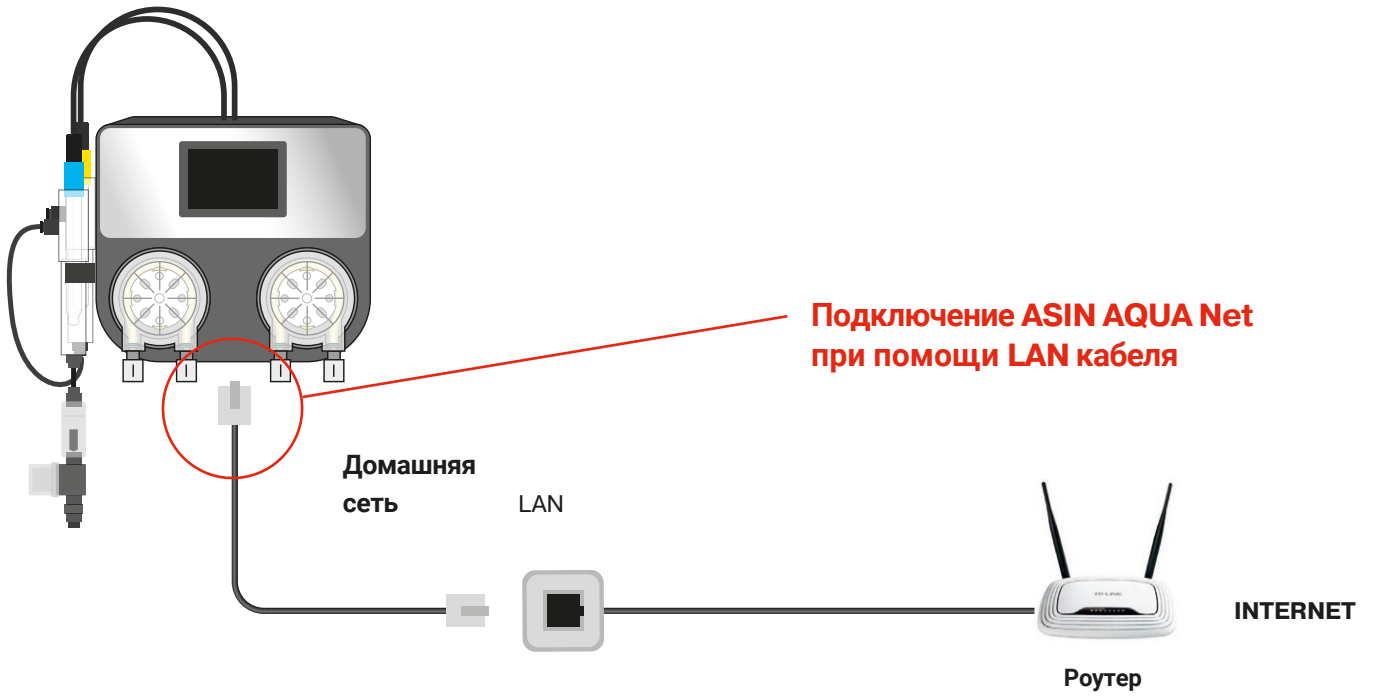

Aseko Web Services

Pool Live

Подключение к Интернету позволяет использовать мобильное приложение Pool Live и вести наблюдением за своим бассейном на мобильных устройствах, где есть подключение к Интернету.

После того, как вы подключите ASIN AQUA Net в Интернет, установите приложение Pool Live на свой смартфон. Приложение доступно для систем iOS и Android.

После запуска приложения, оно попросит ввести серийный номер вашего устройства. Если у вас несколько бассейнов оснащенных ASIN AQUA Net устройствами, то их можно добавить в одно приложение.

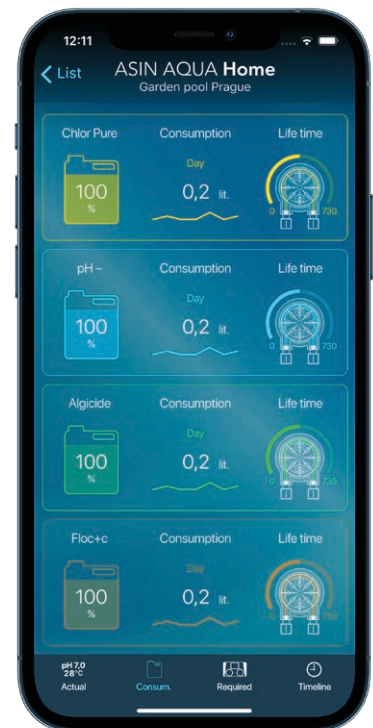
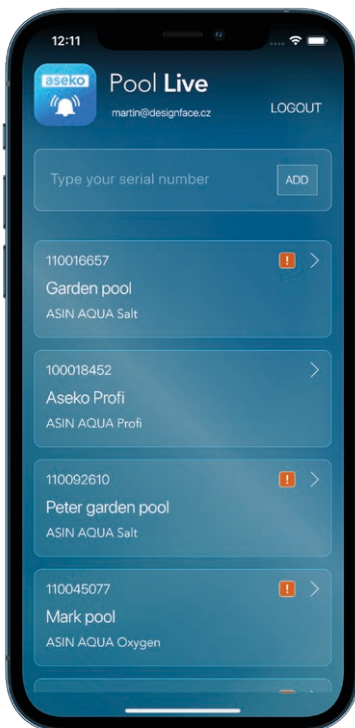

Pool LIVE
for iOS



Pool LIVE
for Android



<https://pool.aseko.com>

Для более удобного мониторинга в Web приложении предусмотрены графики. В графиках отображаются измеренные данные и все действия производимые ASIN AQUA Net за 30 дней.

Приложение информирует вас о состоянии бассейна, и о всех событиях, действиях, измеренных показаниях за последние 30 дней.

При помощи графиков удобно производить контроль и наблюдать за взаимосвязью контролируемых значений.

Это приложение полезно при обслуживании общественных бассейнов, где необходимо контролировать историю действий и контролировать качество воды в бассейне. В случае каких-либо изменений качества воды вы можете найти все действия предпринятые в тот момент, и относительно других значений можно понять причину этих изменений.



ASIN AQUA Net сообщения об ошибках

После 30 доз хлорного реагента без ответа измерительного зонда, появится такое сообщение.

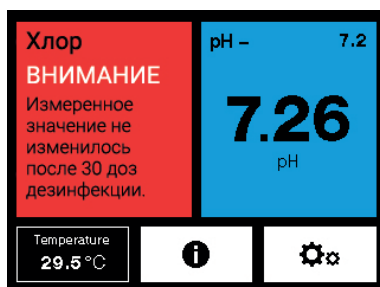

После 10/15/25 доз агента pH без реакции зонда, будет отображаться это сообщение об ошибке.

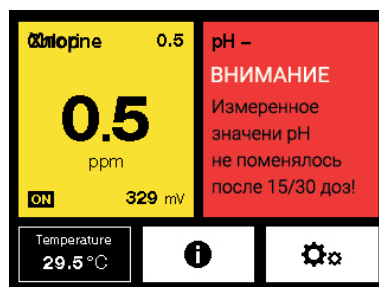

Сообщения об ошибках:

Закончился хим. реагент

- Регулярно проверяйте хим. реагенты хлор и pH, на наличие. Используйте хлорный реагент с концентрацией 15-20%. На прямых солнечных лучах хлорный реагент разлагается и теряет свои свойства.

Дозирующие насосы не работают

- Убедитесь, что насосы установлены правильно.
- Проверьте соединения на дозирующих насосах, соединения должны быть герметичны.
- Проверьте перистальтические шланги внутри дозирующих насосов.
- Чтобы отсоединить дозирующие насосы от Asin Aqua, отсоедините прозрачные пластиковые трубки, поверните дозирующий насос против часовой стрелки и снимите перистальтическую часть насоса.

Дозирующий клапан не работает

- Регулярно проводите проверку дозирующих клапанов.
- Убедитесь, что пыль и грязь не попадают в контейнеры с хлором и pH-, чтобы избежать засоров и повреждения клапанов.
- Регулярно проверяйте мембраны на клапанах, чтобы предотвратить утечку.

Вода не проходит к зондам

- Проверьте, на наличие протечек и повреждений, прозрачные капиллярные трубки, которыми подключена Asin Aqua.
- Проверьте места присоединения капиллярных трубок к дозирующим клапанам, на момент протечек или повреждений.
- Проверьте краны, правильность подключения к системе фильтрации, не повреждены, не заблокированы или не находятся в закрытом положении.

Зонды не работают

- Меняйте зонд pH каждый год.
- Убедитесь, что зонды чистые, без налета и др. грязи.
- Температуре ниже 0°C, пагубно влияет на зонды.
- Регулярная очистка зондов сохраняет точность измерений и стабильность работы всего прибора.



Слишком быстрое изменение рН

Слишком быстрое изменение рН обычно вызвано наполнением воды непосредственно через скиммер. Если происходит такое быстрое изменение рН, Asin Aqua перестает регулировать рН в течение двух часов. Это ограничение можно отключить вручную. После того, как рН стабилизировался или прошло два часа, Asin Aqua переходит в нормальный режим работы.

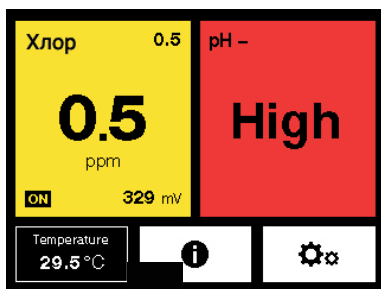

Показания рН > 9

Проверьте воду в бассейне.

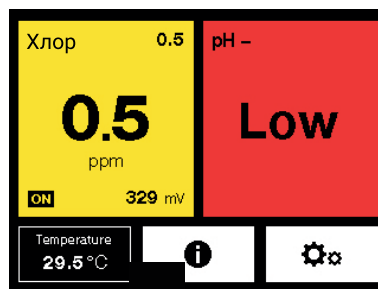

Показания рН < 4

Проверьте воду в бассейне.

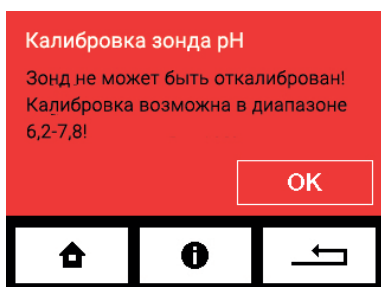

Калибровка рН в диапазоне 6,2 - 7,8

Если значение рН в воде находится вне диапазона рН 6,2 - 7,8, отобразится такое уведомление.

Калибруйте по состоянию воды в бассейне, а лучше используйте буфер 7.0.

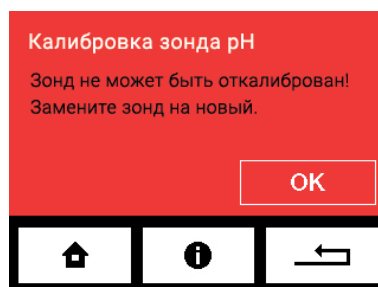

Калибровка более 1 ед. рН

Если разница между измеренным вручную и отображаемым рН-зондом, превышает 1,0, то отобразится следующее уведомление. В таком случае рекомендуется заменить зонд на новый.

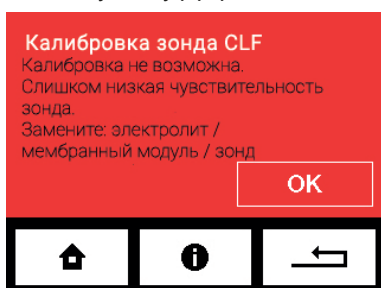

Калибровка зонда CLF

Калибровка зонда CLF невозможна! Чувствительность зонда слишком низкая. Замените электролит / мембрану / зонд.



Нет потока воды к зондам

Нет потока воды к измерительным зондам.

Externes Touchscreen Display

Внешний, информационный, сенсорный дисплей

Отображает измеренные значения воды в бассейне, влажность и температуру помещения бассейна, (там где он установлен). Возможно изменение значений настроек pH и хлора. Также есть возможность выбора вида отображаемых величин, которые будут отображаться более крупным размером на дисплее.

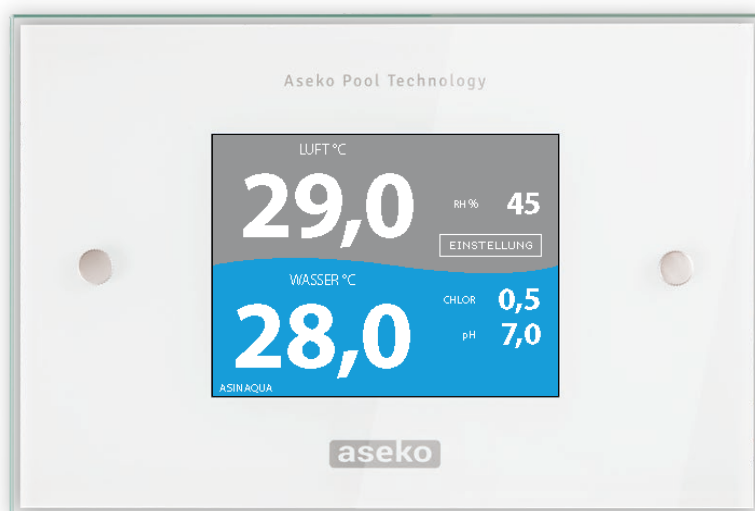

Внешний сенсорный ,
информационный дисплей EXT
#12048

Датчик температуры (электронный термометр)

Установка датчика температуры

1. Установите монтажную камеру датчика температуры в трубопровод фильтрации и поместите в него датчик.
2. Подключите кабель к устройству (стандартная длина кабеля 2 м) через коннектор в нижней части устройства.

Калибровка датчика температуры (ASIN Aqua NET)

1. В меню выберите НАСТРОЙКИ, затем КАЛИБРОВКА.
2. Нажмите на КАЛИБРОВКА ДАТЧИКА ТЕМПЕРАТУРЫ
3. Введите значение при помощи кнопок + и –.

Lined writing area with 25 horizontal blue lines.



ИНСТРУКЦИЯ
ПОЛЬЗОВАТЕЛЯ

ASIN AQUA ASIN AQUA **Net**

перевод с английского Виктор Агеев 2022г.

