

❖ Функция последовательной работы

При помощи функции последовательной работы несколько устройств могут работать одновременно. При этом основное устройство управляет всеми ведомыми устройствами.

1. Выведите контроллер (всех устройств) из порта CN16 на печатной плате. Подключите сигнальный провод к CN16.





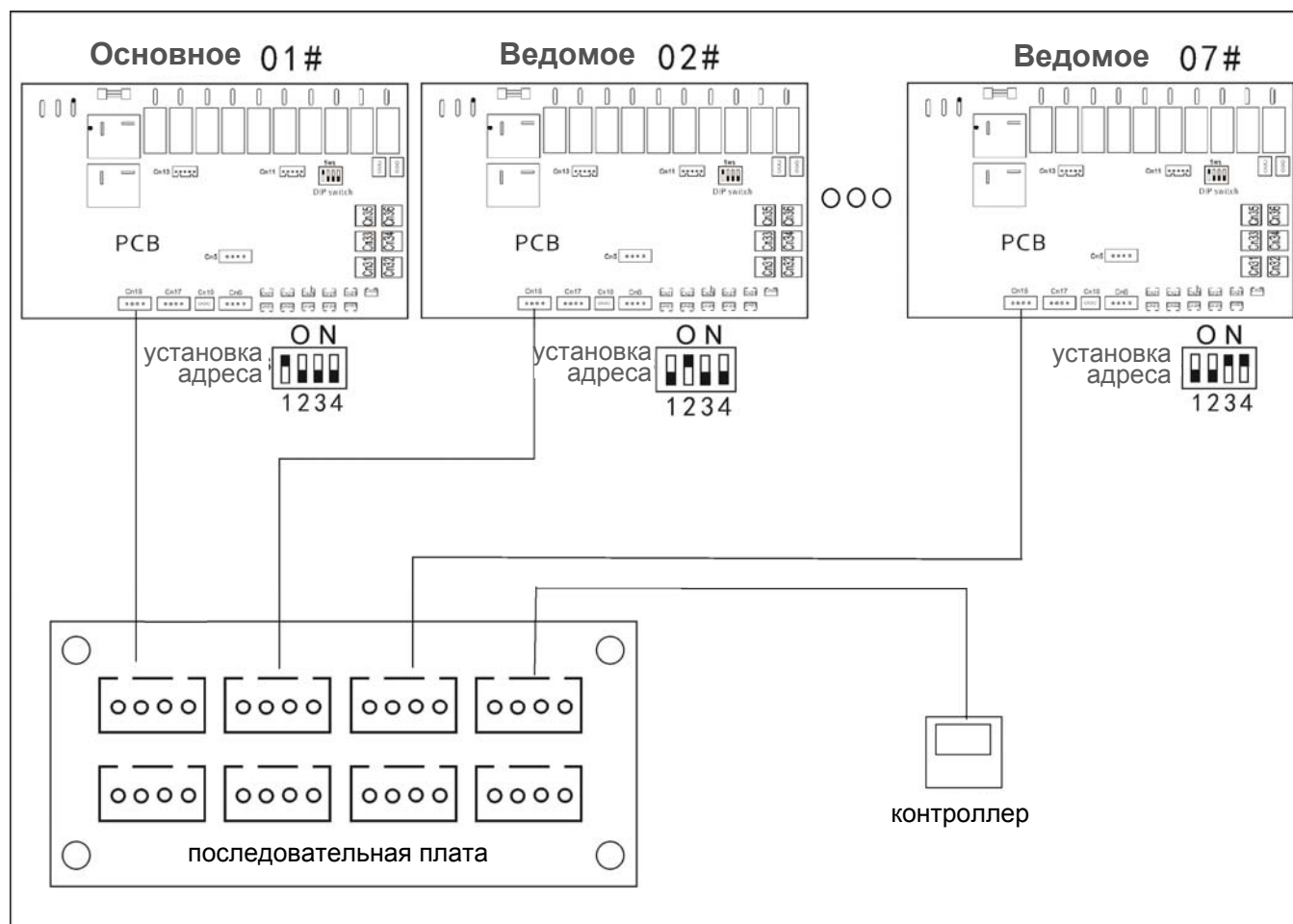

2. Установите адрес

Если несколько устройств работают последовательно, для каждого из них необходимо установить адрес с помощью разрядного переключателя на печатной плате, как показано ниже.







Разрядный переключатель	Адрес устройства						
	#1 (основное)	#2 (ведомое)	#3 (ведомое)	#4 (ведомое)	#5 (ведомое)	#6 (ведомое)	#7 (ведомое)
1	ON	OFF	OFF	OFF	ON	OFF	OFF
2	OFF	ON	OFF	OFF	OFF	ON	OFF
3	OFF	OFF	ON	OFF	OFF	OFF	ON
4	OFF	OFF	OFF	ON	ON	ON	ON

3. Используйте **сигнальный провод** для подключения к **последовательно работающей плате**.



4. После подключения проводов установите количество последовательно работающих устройств с помощью контроллера. В главном меню нажмите кнопку  и удерживайте ее в течение 3 секунд до звукового сигнала. С помощью кнопок  и  войдите в параметр b55, далее нажмите кнопку , чтобы установить количество устройств, работающих последовательно, используйте кнопки  и . Чтобы сохранить настройку, нажмите кнопку .

5. Запрос параметров устройств, работающих последовательно.

В главном меню нажмите кнопку  и удерживайте ее в течение 3 секунд до звукового сигнала. Войдите в параметр b56 с помощью кнопок  и , далее нажмите , для выбора номера устройства используйте кнопки  и . После выбора номера устройства, вы можете проверить его параметры на панели управления.